

По вопросам продаж и поддержки обращайтесь:

Архангельск (8182)63-90-72  
Астана +7(7172)727-132  
Белгород (4722)40-23-64  
Брянск (4832)59-03-52  
Владивосток (423)249-28-31  
Волгоград (844)278-03-48  
Вологда (8172)26-41-59  
Воронеж (473)204-51-73  
Екатеринбург (343)384-55-89  
Иваново (4932)77-34-06  
Ижевск (3412)26-03-58  
Казань (843)206-01-48

Калининград (4012)72-03-81  
Калуга (4842)92-23-67  
Кемерово (3842)65-04-62  
Киров (8332)68-02-04  
Краснодар (861)203-40-90  
Красноярск (391)204-63-61  
Курск (4712)77-13-04  
Липецк (4742)52-20-81  
Магнитогорск (3519)55-03-13  
Москва (495)268-04-70  
Мурманск (8152)59-64-93  
Набережные Челны (8552)20-53-41

Нижний Новгород (831)429-08-12  
Новокузнецк (3843)20-46-81  
Новосибирск (383)227-86-73  
Орел (4862)44-53-42  
Оренбург (3532)37-68-04  
Пенза (8412)22-31-16  
Пермь (342)205-81-47  
Ростов-на-Дону (863)308-18-15  
Рязань (4912)46-61-64  
Самара (846)206-03-16  
Санкт-Петербург (812)309-46-40  
Саратов (845)249-38-78

Смоленск (4812)29-41-54  
Сочи (862)225-72-31  
Ставрополь (8652)20-65-13  
Тверь (4822)63-31-35  
Томск (3822)98-41-53  
Тула (4872)74-02-29  
Тюмень (3452)66-21-18  
Ульяновск (8422)24-23-59  
Уфа (347)229-48-12  
Челябинск (351)202-03-61  
Череповец (8202)49-02-64  
Ярославль (4852)69-52-93

сайт: [www.hydrotech.nt-rt.ru](http://www.hydrotech.nt-rt.ru) || эл. почта: [hty@nt-rt.ru](mailto:hty@nt-rt.ru)

## ПРАЙС-ЛИСТ

### 1. ОБЕЗЖЕЛЕЗИВАНИЕ

- 1.1. Установки напорной аэрации **HydroTech PA**
- 1.2. Установки безреагентного обезжелезивания **HydroTech FSF**
- 1.3. Установки реагентного обезжелезивания **HydroTech FSF/R**



### 2. УМЯГЧЕНИЕ

- 2.1. Установки умягчения периодического действия **HydroTech SSF (Simplex)**
- 2.2. Установки умягчения непрерывного действия **HydroTech STF (Twin)**
- 2.3. Установки умягчения непрерывного действия **HydroTech SDF (Duplex)**
- 2.4. Установки умягчения непрерывного действия **HydroTech STrF (Triplex)**



### 3. ДОЗИРОВАНИЕ

- 3.1. Установки пропорционального дозирования **HydroTech DS E**
- 3.2. Установки дозирования **КОМПЛЕКСОН НТ**



### 4. ОБЕССОЛИВАНИЕ

- 4.1. Установки обратного осмоса **F-RO2**
- 4.2. Установки обратного осмоса **F-RO4**



### 5. ЗАСЫПНЫЕ МАТЕРИАЛЫ

- 5.1. Фильтрующие среды
- 5.2. Катиониты



### 6. РЕАГЕНТЫ

- 6.1. Реагенты для коррекционной обработки котловой воды **HydroChem**
- 6.2. Реагенты для установок обратного осмоса **HydroChem**
- 6.3. Расходные реагенты для установок **HydroTech**



## 1. ОБЕЗЖЕЛЕЗИВАНИЕ

### 1.1. Установки напорной аэрации **HydroTech PA**

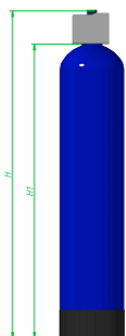

Комплект поставки:

*Напорный корпус, дренажно-распределительная система, компрессор с монтажным комплектом, оголовок, воздухоотводчик, реле управления компрессором*

Приобретаются отдельно:

*Водосчетчик с импульсным выходом либо датчик потока*

№	Наименование	Qном, м3/час	Цена, USD с НДС
1	PA 0844-AP2	0,8	<b>1 039,00</b>
2	PA 1044- AP2	1,2	<b>1 072,00</b>
3	PA 1054- AP2	1,5	<b>1 093,00</b>
4	PA 1248- AP2	2,0	<b>1 131,00</b>
5	PA 1354- AP2	2,6	<b>1 183,00</b>
6	PA 1465- AP2	3,5	<b>1 290,00</b>
7	PA 1665- AP2	4,3	<b>1 356,00</b>
8	PA 1865 AP2	6,2	<b>1 566,00</b>
9	PA 2160- AP2	8,2	<b>1 773,00</b>
10	PA 2160-AP200X	8,2	<b>2 186,00</b>
11	PA 2469-AP200X	11,6	<b>2 469,00</b>

## 1. ОБЕЗЖЕЛЕЗИВАНИЕ

### 1.2. Установки безреагентного обезжелезивания HydroTech FSF

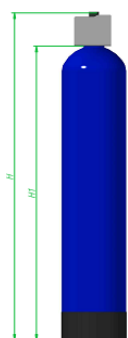

Комплект поставки:

*Напорный корпус, дренажно-распределительная система, управляющий клапан*

Приобретаются отдельно:

*Гравий, фильтрующая загрузка Сорбент ОДМ/АС, Filter AG*

№	Наименование	Qном-Qmax, м3/час	Масса гравия, кг	Объем загрузки, л	Цена, USD с НДС
1	HYDROTECH FSF 0844-5000	0,3-0,5	-	20	<b>471,00</b>
2	HYDROTECH FSF 1044-5000	0,5-0,8	-	30	<b>497,00</b>
3	HYDROTECH FSF 1054-5000	0,5-0,8	10	40	<b>504,00</b>
4	HYDROTECH FSF 1248-5000	0,7-1,0	15	50	<b>548,00</b>
5	HYDROTECH FSF 1354-5000	0,9-1,3	20	70	<b>562,00</b>
6	HYDROTECH FSF 1465-5000	1,0-1,6	25	100	<b>708,00</b>
7	HYDROTECH FSF 0844-7700	0,3-0,5	-	20	<b>581,00</b>
8	HYDROTECH FSF 1044-7700	0,5-0,8	-	30	<b>607,00</b>
9	HYDROTECH FSF 1054-7700	0,5-0,8	10	40	<b>614,00</b>
10	HYDROTECH FSF 1248-7700	0,7-1,0	15	50	<b>548,00</b>
11	HYDROTECH FSF 1354-7700	0,9-1,3	20	70	<b>673,00</b>
12	HYDROTECH FSF 1465-7700	1,0-1,6	25	100	<b>818,00</b>
13	HYDROTECH FSF 1665-7700	1,3-2,0	25	120	<b>883,00</b>
14	HYDROTECH FSF 1865-7700	1,7-2,6	30	170	<b>1 162,00</b>
15	HYDROTECH FSF 2160-7700	2,4-3,6	50	200	<b>1 324,00</b>
16	HYDROTECH FSF 2469-7700	2,9-4,3	75	300	<b>1 681,00</b>
17	HYDROTECH FSF 1465-2850	1,0-1,6	25	100	<b>1 582,00</b>
18	HYDROTECH FSF 1665-2850	1,3-2,0	25	120	<b>1 638,00</b>
19	HYDROTECH FSF 1865-2850	1,7-2,6	30	170	<b>1 890,00</b>
20	HYDROTECH FSF 2160-2850	2,4-3,6	50	200	<b>2 281,00</b>
21	HYDROTECH FSF 2469-2850	2,9-4,3	75	300	<b>2 639,00</b>
22	HYDROTECH FSF 3072-2850	4,6-7,0	125	425	<b>3 393,00</b>
23	HYDROTECH FSF 2160-3150	2,4-3,6	50	200	<b>3 699,00</b>
24	HYDROTECH FSF 2469-3150	2,9-4,3	75	300	<b>4 055,00</b>
25	HYDROTECH FSF 3072-3150	4,6-7,0	125	425	<b>4 810,00</b>
26	HYDROTECH FSF 3672-3150	6,7-10,1	200	535	<b>5 456,00</b>
27	HYDROTECH FSF 4278-3150	9-13,6	300	800	<b>8 403,00</b>

## 1. ОБЕЗЖЕЛЕЗИВАНИЕ

### 1.3. Установки реагентного обезжелезивания HydroTech FSF/R

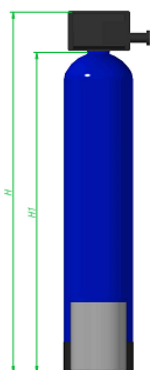

Комплект поставки:

*Напорный корпус, дренажно-распределительная система,  
управляющий клапан, реагентный бак*

Приобретаются отдельно:

*Гравий, фильтрующая загрузка МТМ, реагент для регенерации  
 $KMnO_4$*

№	Наименование	Qном-Qmax, м3/час	Масса гравия, кг	Объем загрузки, л	Цена, USD с НДС
1	HYDROTECH FSF\R 0844-5600SEM	0,3-0,5	-	20	<b>720,00</b>
2	HYDROTECH FSF\R 1044-5600SEM	0,5-0,8	-	30	<b>725,00</b>
3	HYDROTECH FSF\R 1054-5600SEM	0,5-0,8	10	40	<b>752,00</b>
4	HYDROTECH FSF\R 1248-7700SEM	0,7-1,0	15	50	<b>847,00</b>
5	HYDROTECH FSF\R 1354-7700SEM	0,9-1,3	20	70	<b>881,00</b>
6	HYDROTECH FSF\R 1465-7700SEM	1,0-1,6	25	100	<b>994,00</b>
7	HYDROTECH FSF\R 1665-7700SEM	1,3-2,0	25	120	<b>1 117,00</b>
8	HYDROTECH FSF\R 1865-7700SEM	1,7-2,6	30	170	<b>1 287,00</b>
9	HYDROTECH FSF\R 2160-7700SEM	2,4-3,6	50	200	<b>1 431,00</b>
10	HYDROTECH FSF\R 1665-2850SEM	1,3-2,0	25	120	<b>2 641,00</b>
11	HYDROTECH FSF\R 1865-2850SEM	1,7-2,6	30	170	<b>2 803,00</b>
12	HYDROTECH FSF\R 2160-2850SEM	2,4-3,6	50	200	<b>2 948,00</b>
13	HYDROTECH FSF\R 2469-2850SEM	2,9-4,3	75	300	<b>3 270,00</b>

## 2. УМЯГЧЕНИЕ

### 2.1.1. Установки умягчения периодического действия **HydroTech SSF SET (Simplex)**

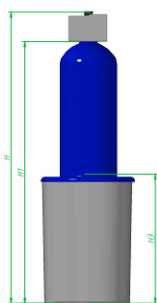

Комплект поставки:

*Напорный корпус, дренажно-распределительная система, управляющий клапан, солевой бак*

Приобретаются отдельно:

*Гравий, катионит, реагент NaCl*

#### Установки умягчения воды с регенерацией по таймеру

№	Наименование	Qном- Qтах, м3/час	Масса гравия, кг	Объем загрузки, л	Цена, USD с НДС
1	HYDROTECH SSF 0835-5600SET	0,6-0,8	-	20	<b>598,00</b>
2	HYDROTECH SSF 0844-5600SET	0,8-1,0	-	25	<b>611,00</b>
3	HYDROTECH SSF 1044-5600SET	1,1-1,4	-	35	<b>637,00</b>
4	HYDROTECH SSF 1054-5600SET	1,3-1,8	10	45	<b>644,00</b>
5	HYDROTECH SSF 1248-5600SET	1,8-2,2	15	55	<b>731,00</b>
6	HYDROTECH SSF 1354-5600SET	2,2-3,0	20	75	<b>751,00</b>
7	HYDROTECH SSF 1354-7700SET	2,2-3,0	20	75	<b>933,00</b>
8	HYDROTECH SSF 1465-7700SET	2,5-4,0	25	100	<b>861,00</b>
9	HYDROTECH SSF 1665-7700SET	3,3-5,0	25	125	<b>1 040,00</b>
10	HYDROTECH SSF 1865-7700SET	4,1-6,5	30	175	<b>1 097,00</b>
11	HYDROTECH SSF 2160-7700SET	5,6-8,0	50	200	<b>1 770,00</b>
12	HYDROTECH SSF 1665-2850SET	3,3-5,0	25	125	<b>1 933,00</b>
13	HYDROTECH SSF 1865-2850SET	4,1-6,5	30	175	<b>1 959,00</b>
14	HYDROTECH SSF 2160-2850SET	5,6-8,0	50	200	<b>2 766,00</b>
15	HYDROTECH SSF 2469-2850SET	7,3-10,8	75	325	<b>2 929,00</b>
16	HYDROTECH SSF 3072-2850SET	11,5-18,0	125	500	<b>3 583,00</b>
17	HYDROTECH SSF 2160-2900SET	5,6-8,0	50	200	<b>4 337,00</b>
18	HYDROTECH SSF 2469-2900SET	7,3-10,8	75	325	<b>3 460,00</b>
19	HYDROTECH SSF 3072-2900SET	11,5-18,0	125	500	<b>4 114,00</b>
20	HYDROTECH SSF 3672-2900SET	16,5-26	200	650	<b>4 868,00</b>

## 2. УМЯГЧЕНИЕ

### 2.1.2. Установки умягчения периодического действия **HydroTech SSF SEM(Simplex)**

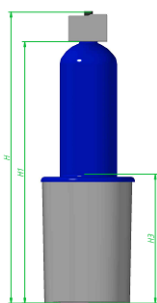

Комплект поставки:

*Напорный корпус, дренажно-распределительная система, управляющий клапан, солевой бак*

Приобретаются отдельно:

*Гравий, катионит, реагент NaCl*

#### Установки умягчения воды с регенерацией по расходу воды

№	Наименование	Qном-Qmax, м3/час	Масса гравия, кг	Объем загрузки, л	Цена, USD с НДС
1	HYDROTECH SSF 0835-5600 SEM	0,6-0,8	-	20	<b>720,00</b>
2	HYDROTECH SSF 0844-5600 SEM	0,8-1,0	-	25	<b>732,00</b>
3	HYDROTECH SSF 1044-5600 SEM	1,1-1,4	-	35	<b>758,00</b>
4	HYDROTECH SSF 1054-5600 SEM	1,3-1,8	10	45	<b>766,00</b>
5	HYDROTECH SSF 1248-5600 SEM	1,8-2,2	15	55	<b>856,00</b>
6	HYDROTECH SSF 1354-7700 SEM	2,2-3,0	20	75	<b>873,00</b>
7	HYDROTECH SSF 1465-7700 SEM	2,5-4,0	20	100	<b>926,00</b>
8	HYDROTECH SSF 1665-7700 SEM	3,3-5,0	25	125	<b>1 124,00</b>
9	HYDROTECH SSF 1865-7700 SEM	4,1-6,5	25	175	<b>1 169,00</b>
10	HYDROTECH SSF 2160-7700 SEM	5,6-8,0	30	200	<b>1 835,00</b>
11	HYDROTECH SSF 2469-7700 SEM	7,3-10,8	50	325	<b>1 997,00</b>
12	HYDROTECH SSF 1665-2850 SEM	3,3-5,0	25	125	<b>2 454,00</b>
13	HYDROTECH SSF 1865-2850 SEM	4,1-6,5	30	175	<b>3 261,00</b>
14	HYDROTECH SSF 2160-2850 SEM	5,6-8,0	50	200	<b>3 424,00</b>
15	HYDROTECH SSF 2469-2850 SEM	7,3-10,8	75	325	<b>4 076,00</b>
16	HYDROTECH SSF 3072-2850 SEM	11,5-18,0	125	500	<b>4 831,00</b>
17	HYDROTECH SSF 2160-2900 SEM	5,6-8,0	50	200	<b>4 047,00</b>
18	HYDROTECH SSF 2469-2900 SEM	7,3-10,8	75	325	<b>4 700,00</b>
19	HYDROTECH SSF 3072-2900 SEM	11,5-18,0	125	500	<b>5 456,00</b>
20	HYDROTECH SSF 3672-2900 SEM	16,5-26,0	200	650	<b>6 233,00</b>

## 2. УМЯГЧЕНИЕ

### 2.2. Установки умягчения непрерывного действия **HydroTech STF (Twin)**

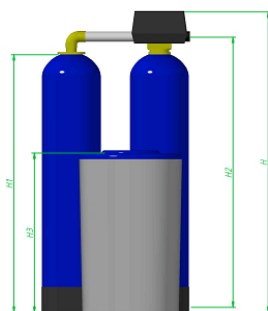

Комплект поставки:

*2 напорных корпуса, дренажно-распределительные системы, управляющий клапан, солевой бак*

Приобретаются отдельно:

*Гравий, катионит, реагент NaCl*

№	Наименование	Qном-Qmax, м3/час	Масса гравия, кг	Объем загрузки, л	Цена, USD с НДС
1	HYDROTECH STF 0835-9100	0,6-0,8	-	2 x 20	<b>1 258,00</b>
2	HYDROTECH STF 0844-9100	0,8-1,0	-	2 x 25	<b>1 286,00</b>
3	HYDROTECH STF 1044-9100	1,1-1,4	-	2 x 35	<b>1 336,00</b>
4	HYDROTECH STF 1054-9100	1,3-1,8	2 x 10	2 x 45	<b>1 350,00</b>
5	HYDROTECH STF 1248-9100	1,8-2,2	2 x 15	2 x 55	<b>1 484,00</b>
6	HYDROTECH STF 1354-9100	2,2-3,0	2 x 20	2 x 75	<b>1 513,00</b>
7	HYDROTECH STF 1465-9100	2,2-3,0	2 x 20	2 x100	<b>1 817,00</b>
8	HYDROTECH STF 1665-9100	2,5-4,0	2 x 25	2 x 125	<b>1 930,00</b>
9	HYDROTECH STF 0835-9000	0,6-0,8	-	2 x 20	<b>1 560,00</b>
10	HYDROTECH STF 0844-9000	0,8-1,0	-	2 x 25	<b>1 588,00</b>
11	HYDROTECH STF 1044-9000	1,1-1,4	-	2 x 35	<b>1 638,00</b>
12	HYDROTECH STF 1054-9000	1,3-1,8	2 x 10	2 x 45	<b>1 654,00</b>
13	HYDROTECH STF 1248-9000	1,8-2,2	2 x 15	2 x 55	<b>1 786,00</b>
14	HYDROTECH STF 1354-9000	2,2-3,0	2 x 20	2 x 75	<b>1 815,00</b>
15	HYDROTECH STF 1465-9000	2,2-3,0	2 x 20	2 x100	<b>2 140,00</b>
16	HYDROTECH STF 1665-9000	2,5-4,0	2 x 25	2 x 125	<b>2 253,00</b>
17	HYDROTECH STF 1665-9500	2,5-4,0	2 x 25	2 x 125	<b>4 623,00</b>
18	HYDROTECH STF 1865-9500	4,1-6,5	2 x 30	2 x 175	<b>5 557,00</b>
19	HYDROTECH STF 2160-9500	5,6-8,0	2 x 50	2 x 200	<b>5 882,00</b>
20	HYDROTECH STF 2469-9500	7,3-10,8	2 x 75	2 x 325	<b>6 892,00</b>

## 2. УМЯГЧЕНИЕ

### 2.3.1. Установки умягчения непрерывного действия **HydroTech SDF** (Duplex#7)

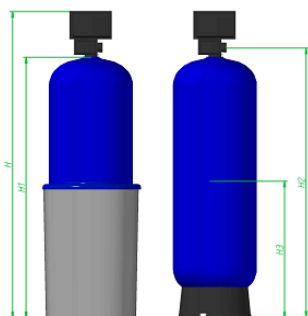

Комплект поставки:

*2 напорных корпуса, дренажно-распределительные системы,  
2 управляющих клапана, 1 солевой бак*

Приобретаются отдельно:

*Гравий, катионит, реагент NaCl*

№	Наименование	Qном-Qтах, м3/час	Масса гравия, кг	Объем загрузки, л	Цена, USD с НДС
1	HYDROTECH SDF 1465-2750NT #7	2,2-3,0	2 x 20	2 x 100	<b>4 566,00</b>
2	HYDROTECH SDF 1665-2750NT #7	2,5-4,0	2 x 25	2 x 125	<b>4 679,00</b>
3	HYDROTECH SDF 1865-2750NT #7	4,1-6,5	2 x 30	2 x 175	<b>5 746,00</b>
4	HYDROTECH SDF 2169-2750NT #7	5,6-8,0	2 x 50	2 x 200	<b>6 070,00</b>
5	HYDROTECH SDF 1665-2850NT #7	2,5-4,0	2 x 25	2 x 125	<b>6 116,00</b>
6	HYDROTECH SDF 1865-2850NT #7	4,1-6,5	2 x 30	2 x 175	<b>7 174,00</b>
7	HYDROTECH SDF 2160-2850NT #7	5,6-8,0	2 x 50	2 x 200	<b>7 499,00</b>
8	HYDROTECH SDF 2469-2850NT #7	7,3-10,8	2 x 75	2 x 325	<b>8 509,00</b>
9	HYDROTECH SDF 3072-2850NT #7	11,5-18,0	2 x 125	2 x 500	<b>10 019,00</b>
10	HYDROTECH SDF 2160-2900NT #7	5,6-8,0	2 x 50	2 x 200	<b>7 432,00</b>
11	HYDROTECH SDF 2469-2900NT #7	7,3-10,8	2 x 75	2 x 325	<b>8 442,00</b>
12	HYDROTECH SDF 3072-2900NT #7	11,5-18,0	2 x 125	2 x 500	<b>9 951,00</b>
13	HYDROTECH SDF 3672-2900NT #7	16,5-26,0	2 x 200	2 x 650	<b>11 242,00</b>
14	HYDROTECH SDF 4278-3150NT #7	22,3-32,0	2 x 300	2 x 800	<b>19 953,00</b>
15	HYDROTECH SDF 4278-3900NT #7	22,3-32,0	2 x 300	2 x 800	<b>26 365,00</b>
16	HYDROTECH SDF 4882-3900NT #7	29,2-38,0	2 x 450	2 x 950	<b>27 817,00</b>



## 2. УМЯГЧЕНИЕ

### 2.3.2. Установки умягчения непрерывного действия **HydroTech SDF** (Duplex#5)

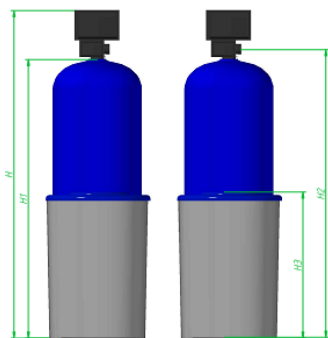

Комплект поставки:

*2 напорных корпуса, дренажно-распределительные системы,  
2 управляющих клапана, 2 солевых бака*

Приобретаются отдельно:

*Гравий, катионит, реагент NaCl*

№	Наименование	Qном* Qmax*, м3/час	Масса гравия, кг	Объем загрузки, л	Цена, USD с НДС
1	HYDROTECH SDF 1465-2750NT #5	4,4-6,0	2 x 20	2 x 100	<b>5 214,00</b>
2	HYDROTECH SDF 1665-2750NT #5	5,0-8,0	2 x 25	2 x 125	<b>5 327,00</b>
3	HYDROTECH SDF 1865-2750NT #5	8,2-13,0	2 x 30	2 x 175	<b>6 965,00</b>
4	HYDROTECH SDF 2169-2750NT #5	11,2-16,0	2 x 50	2 x 200	<b>7 291,00</b>
5	HYDROTECH SDF 1665-2850NT #5	5,0-8,0	2 x 25	2 x 125	<b>6 692,00</b>
6	HYDROTECH SDF 1865-2850NT #5	8,2-13,0	2 x 30	2 x 175	<b>8 307,00</b>
7	HYDROTECH SDF 2160-2850NT #5	11,2-16,0	2 x 50	2 x 200	<b>8 631,00</b>
8	HYDROTECH SDF 2469-2850NT #5	14,6-21,6	2 x 75	2 x 325	<b>9 937,00</b>
9	HYDROTECH SDF 3072-2850NT #5	23,0-36,0	2 x 125	2 x 500	<b>11 448,00</b>
10	HYDROTECH SDF 2160-2900NT #5	11,2-16,0	2 x 50	2 x 200	<b>8 815,00</b>
11	HYDROTECH SDF 2469-2900NT #5	14,6-21,6	2 x 75	2 x 325	<b>10 121,00</b>
12	HYDROTECH SDF 3072-2900NT #5	23,0-36,0	2 x 125	2 x 500	<b>11 632,00</b>
13	HYDROTECH SDF 3672-2900NT #5	31,0-52,0	2 x 200	2 x 650	<b>12 923,00</b>
14	HYDROTECH SDF 4278-3150NT #5	44,6-64,0	2 x 300	2 x 800	<b>20 747,00</b>
15	HYDROTECH SDF 4278-3900NT #5	44,6-64,0	2 x 300	2 x 800	<b>28 870,00</b>
16	HYDROTECH SDF 4882-3900NT #5	59,4-76,0	2 x 450	2 x 950	<b>30 338,00</b>

\*на время регенерации одного из фильтров, производительность сокращается в два раза

## 2. УМЯГЧЕНИЕ

### 2.4. Установки умягчения непрерывного действия **HydroTech STrF** (Triplex #9,5)

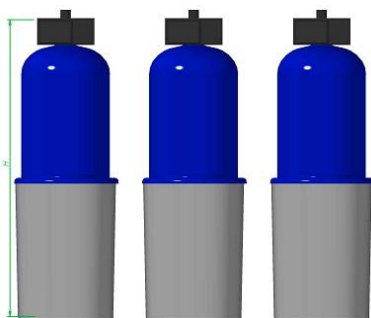

Комплект поставки:

*3 напорных корпуса, дренажно-распределительные системы, 3 управляющих клапана, 3 солевых бака*

Приобретаются отдельно:

*Гравий, катионит, реагент NaCl*

№	НАИМЕНОВАНИЕ	Qном- Qтах, м3/час	Масса гравия, кг	Объем загрузки, л	Цена, USD с НДС
1	HYDROTECH STrF 1465-2750NT #9, 5	6,6-9,0	3 x 20	3 x 100	<b>7 819,00</b>
2	HYDROTECH STrF 1665-2750NT #9, 5	7,5-12,0	3 x 25	3 x 125	<b>7 990,00</b>
3	HYDROTECH STrF 1865-2750NT #9, 5	12,3-19,5	3 x 30	3 x 175	<b>10 448,00</b>
4	HYDROTECH STrF 2169-2750NT #9, 5	16,8-24,0	3 x 50	3 x 200	<b>10 936,00</b>
5	HYDROTECH STrF 1665-2850NT #9, 5	7,5-12,0	3 x 25	3 x 125	<b>10 039,00</b>
6	HYDROTECH STrF 1865-2850NT #9, 5	12,3-19,5	3 x 30	3 x 175	<b>12 459,00</b>
7	HYDROTECH STrF 2160-2850NT #9, 5	16,8-24,0	3 x 50	3 x 200	<b>12 945,00</b>
8	HYDROTECH STrF 2469-2850NT #9, 5	21,9-32,4	3 x 75	3 x 325	<b>14 906,00</b>
9	HYDROTECH STrF 3072-2850NT #9, 5	33,5-54,0	3 x 125	3 x 500	<b>17 171,00</b>
10	HYDROTECH STrF 2160-2900NT #9, 5	16,8-24,0	3 x 50	3 x 200	<b>13 222,00</b>
11	HYDROTECH STrF 2469-2900NT #9, 5	21,9-32,4	3 x 75	3 x 325	<b>15 182,00</b>
12	HYDROTECH STrF 3072-2900NT #9, 5	33,5-54,0	3 x 125	3 x 500	<b>17 447,00</b>
13	HYDROTECH STrF 3672-2900NT #9, 5	49,5-78,0	3 x 200	3 x 650	<b>19 384,00</b>
14	HYDROTECH STrF 4278-3150NT #9, 5	66,9-96,0	3 x 300	3 x 800	<b>30 991,00</b>
15	HYDROTECH STrF 4278-3900NT #9, 5	66,9-96,0	3 x 300	3 x 800	<b>43 302,00</b>
16	HYDROTECH STrF 4882-3900NT #9, 5	87,6-114,0	3 x 450	3 x 950	<b>45 502,00</b>

\*на время регенерации одного из фильтров, производительность сокращается на одну треть

### 3. ДОЗИРОВАНИЕ

#### 3.1.1. Установки пропорционального дозирования HYDROTECH DS серия 6E

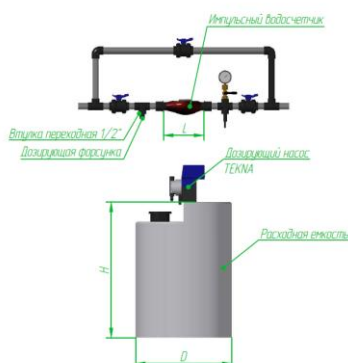

Комплект поставки:

*Импульсный водосчетчик, насос-дозатор, расходная емкость, монтажный комплект.*

Приобретаются отдельно:

*Реагенты серии HydroChem, NaClO или другие жидкие реагенты*

№	НАИМЕНОВАНИЕ	Присоедин. Водосчетчика, мм	Производ. насоса, л/ч	Объем емкости, л	Цена, USD с НДС
1	HYDROTECH DS 6E1506	15	6	60	<b>688,00</b>
2	HYDROTECH DS 6E2006	20	6	60	<b>709,00</b>
3	HYDROTECH DS 6E2506	25	6	60	<b>801,00</b>
4	HYDROTECH DS 6E151	15	6	100	<b>710,00</b>
5	HYDROTECH DS 6E201	20	6	100	<b>733,00</b>
6	HYDROTECH DS 6E25N1	25	6	100	<b>824,00</b>
7	HYDROTECH DS 6E32N1	32	6	100	<b>840,00</b>
8	HYDROTECH DS 6E40N1	40	6	100	<b>948,00</b>
9	HYDROTECH DS 6E50N1	50	6	100	<b>1 248,00</b>
10	HYDROTECH DS 6E6510N2	65	6	200	<b>1 326,00</b>
11	HYDROTECH DS 6E8010N2	80	6	200	<b>1 425,00</b>
12	HYDROTECH DS 6E10010N2	100	6	200	<b>1 471,00</b>

### 3. ДОЗИРОВАНИЕ

#### 3.1.2. Установки пропорционального дозирования на горячую воду **HYDROTECH DS серии 6E hw**

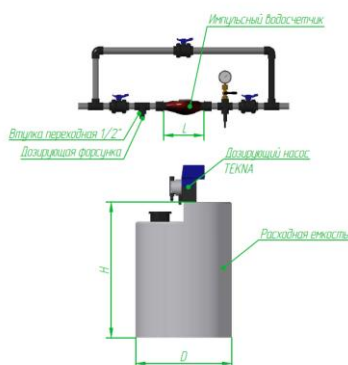

Комплект поставки:

*Термостойкий импульсный водосчетчик, насос-дозатор, расходная емкость, монтажный комплект.*

Приобретаются отдельно:

*Реагенты серии HydroChem или другие жидкие реагенты*

№	НАИМЕНОВАНИЕ	Присоедин. водосчетчика, мм	Производ. насоса, л/ч	Объем емкости, л	Цена, USD с НДС
1	HYDROTECH DS 6E15hw06	15	6	60	840,00
2	HYDROTECH DS 6E20hw06	20	6	60	846,00
3	HYDROTECH DS 6E25hw06	25	6	60	1 121,00
4	HYDROTECH DS 6E15hw1	15	6	100	861,00
5	HYDROTECH DS 6E20hw1	20	6	100	869,00
6	HYDROTECH DS 6E25hw1	25	6	100	1 144,00
7	HYDROTECH DS 6E32hwN1	32	6	100	1 150,00
8	HYDROTECH DS 6E40hwN1	40	6	100	1 253,00
9	HYDROTECH DS 6E50hwN1	50	6	100	1 305,00
10	HYDROTECH DS 6E65hw10N2	65	6	200	1 374,00
11	HYDROTECH DS 6E80hw10N2	80	6	200	1 478,00
12	HYDROTECH DS 6E100hw10N2	100	6	200	1 516,00

#### 3.1.3. Установки пропорционального дозирования по значению pH **HYDROTECH DS серии 6E pH**

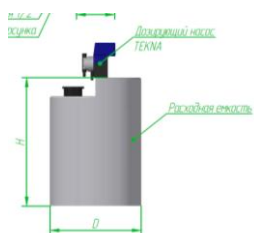

Комплект поставки:

*pH-электрод, насос-дозатор, расходная емкость, монтажный комплект.*

Приобретаются отдельно:

*Реагенты серии HydroChem или другие жидкие реагенты*

№	НАИМЕНОВАНИЕ	Производ. насоса, л/ч	Объем емкости, л	Цена, USD с НДС
1	HYDROTECH DS 6EpH1	6	100	914,00
2	HYDROTECH DS 6EpH2	6	200	944,00

### 3. ДОЗИРОВАНИЕ

#### 3.2. Установки постоянного дозирования **HydroTech DS**

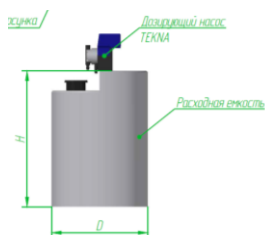

Комплект поставки:

*Насос-дозатор, расходная емкость, монтажный комплект.*

Приобретаются отдельно:

*Реагенты серии HydroChem или другие жидкие реагенты*

№	НАИМЕНОВАНИЕ	Производ. насоса, л/ч	Объем емкости, л	Цена, USD с НДС
1	HYDROTECH DS 6E06	6	60	<b>553,00</b>
2	HYDROTECH DS 6E1	6	100	<b>659,00</b>
3	HYDROTECH DS 6E2	6	200	<b>689,00</b>

#### 3.3. Установки дозирования комплексонов **КОМПЛЕКСОН НТ**

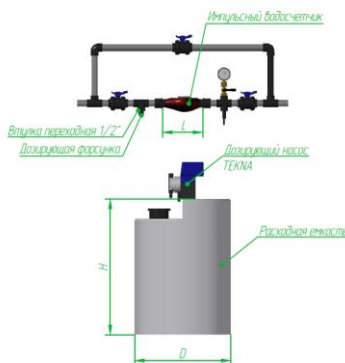

Комплект поставки:

*Импульсный водосчетчик, насос-дозатор, расходная емкость, монтажный комплект.*

Приобретаются отдельно:

*Реагент HydroChem 110 (водный раствор НТФ-цинк)*

№	НАИМЕНОВАНИЕ	Присоедин. Водосчетчика, мм	Производ. насоса, л/ч	Объем емкости, л	Цена, USD с НДС
1	КОМПЛЕКСОН НТ 1,5 - Эк - ПД	15	6	60	<b>688,00</b>
2	КОМПЛЕКСОН НТ 2,5 - Эк - ПД	20	6	60	<b>709,00</b>
3	КОМПЛЕКСОН НТ 3,5 - Эк - ПД	25	6	60	<b>801,00</b>
4	КОМПЛЕКСОН НТ 1,5 - Ст2 - ПД	15	6	100	<b>710,00</b>
5	КОМПЛЕКСОН НТ 2,5 - Ст2 - ПД	20	6	100	<b>733,00</b>
6	КОМПЛЕКСОН НТ 3,5 - Ст2 - ПД	25	6	100	<b>824,00</b>
7	КОМПЛЕКСОН НТ 10 - Ст2 - ПД	40	6	100	<b>948,00</b>
8	КОМПЛЕКСОН НТ 15 - Ст2 - ПД	50	6	100	<b>1 248,00</b>

## 4. ОБЕССОЛИВАНИЕ



**S — стандартная серия.** Манометры, ротаметры, вентили регулировки потоков пермеата и концентрата, контроллер без экрана (ОВЕН), в глухом корпусе, режим работы только автоматический по уровню в бочке, с задержками на включение и выключение насоса и промежуточными промывками через 12 часов. Рама черная, окрашенная. Электромагнитные клапана на входе и на байпасе концентрата. В комплекте — портативный карманный солемер.



**P — профессиональная серия.** Контроллер — с двухстрочным дисплеем, доступно меню пользователя, выбор режимов работы с одним или двумя поплавками, вход сигнала STOP от любого источника (кнопка, микропереключатель на клапане и т.д.), настройка времени промывок. Рама — нержавейка, проточная ячейка электропроводности, отображение значения на экране. Встроенный блок химической мойки. Активация через меню пользователя.

### 4.1. Установки обратного осмоса F-RO2

№	НАИМЕНОВАНИЕ	Qном *, м3/час	Кол-во/тип мембран	Размеры системы, мм, ШхГхВ	Цена, USD с НДС
1	F-RO2-100/S	0,1	1/2540	550x350x1250	2 480,00
2	F-RO2-100/P	0,1	1/2540	970x400x1250	3 280,00
3	F-RO2-200/S	0,2	2/2540	550x350x1250	2 840,00
4	F-RO2-200/P	0,2	2/2540	970x400x1250	3 640,00
5	F-RO2-300/S	0,3	3/2540	550x350x1250	3 200,00
6	F-RO2-300/P	0,3	3/2540	970x400x1250	3 980,00
7	F-RO2-400/S	0,4	4/2540	550x350x1250	3 580,00
8	F-RO2-400/P	0,4	4/2540	970x400x1250	4 380,00

### 4.2. Установки обратного осмоса F-RO4

№	НАИМЕНОВАНИЕ	Qном*, м3/час	Кол-во/тип мембран	Размеры системы, мм, ШхГхВ	Цена, USD с НДС
1	F-RO4-600/S	0,6	2/4040	700x580x1500	3 800,00
2	F-RO4-600/P	0,6	2/4040	1100x580x1500	4 850,00
3	F-RO4-1000/S	1,0	4/4040	700x800x1500	4 950,00
4	F-RO4-1000/P	1,0	4/4040	1100x800x1500	5 880,00
5	F-RO4-1600/S	1,6	6/4040	700x800x1500	5 960,00
6	F-RO4-1600/P	1,6	6/4040	1100x800x1500	6 980,00
7	F-RO4-3000/P	3,0	12/4040	2600x800x1600	9 200,00

\* значение отражает номинальную производительность системы с новыми мембранными элементами на тестовом растворе при температуре раствора +25°C

## 5. ЗАСЫПНЫЕ МАТЕРИАЛЫ

### 5.1. Фильтрующие среды



Комплект поставки:

*Засыпной материал в двухслойных мешках*

№	НАИМЕНОВАНИЕ	Тип	Фасовка, л	Цена за мешок, USD с НДС
1	Кварцевый гравий, фр. 2-5 мм.	Подсыпной материал для формирования поддерживающего слоя	20	14,00
2	Filter AG	Фильтрующий материал для осветлительных установок	28,3	33,00
3	Сорбент АС/ОДМ	Фильтрующий материал для установок безреагентного обезжелезивания	60	122,00
4	BIRM	Фильтрующий материал для установок безреагентного обезжелезивания	28,3	104,00
5	МТМ	Каталитический материал для установок реагентного обезжелезивания	28,3	120,00
6	Manganese Green Sand	Каталитический материал для установок реагентного обезжелезивания	14,15	75,00
7	Активированный уголь	Сорбционный материал	50	175,00

### 5.2. Катиониты



Комплект поставки:

*Засыпной материал в двухслойных мешках*

№	НАИМЕНОВАНИЕ	Тип	Фасовка, л	Цена за мешок, USD с НДС
1	Lewatit S1567	Сильнокислотный катионит пищевого класса	25	84,00
2	Tulsion T42Na	Сильнокислотный катионит	25	84,00

## 6. РЕАГЕНТЫ

### 6.1. Реагенты для коррекционной обработки воды **HydroChem**



Комплект поставки:

*Жидкий реагент, расфасованный в пластиковую тару*

№	НАИМЕНОВАНИЕ	Тип	Фасовка, кг	Цена канистру, рублей с НДС
1	HYDROCHEM 110 (Гидрохим 110)	Ингибитор отложений солей с антикоррозионными свойствами	22	<b>4 720,00</b>
2	HYDROCHEM 140 (Гидрохим 140)	Реагент для химического связывания кислорода (химической деаэрации)	22	<b>2 832,00</b>
3	HYDROCHEM 160 (Гидрохим 160)	Многофункциональный: связывание кислорода, регулировка щелочности	25	<b>4 130,00</b>
4	HYDROCHEM 160/1 (Гидрохим 160/1)	Ингибитор для котлов и для щелочности менее 1 мг-экв/л	20	<b>2 478,00</b>
5	HYDROCHEM 170 (Гидрохим 170)	Корректировка уровня pH	20	<b>1 888,00</b>
6	HYDROCHEM 710/40 (Гидрохим 710/40)	Реагент для конденсатных линий пищевой пром-ти и непищевой пром-ти	20	<b>6 608,00</b>
7	HYDROCHEM 530А (Гидрохим 530А)	Промывка оборудования из стали	22	<b>3 186,00</b>
8	HYDROCHEM 530Б (Гидрохим 530Б)	Промывка оборудования из материалов из цветных Me и нержавеющей стали	22	<b>3 186,00</b>
9	HYDROCHEM 420 (Гидрохим БИОПАГ)	Биоцид для оборотных систем (гуанидины)	20	<b>5 664,00</b>
10	HYDROCHEM 170Б (Гидрохим 170Б)	Биоцид для осмоса, оборотных систем (бромиды)	29	<b>14 396,00</b>
11	HYDROCHEM 125 (Гидрохим 125)	Ингибитор коррозии для теплосетей, ТЭЦ	28	<b>6 018,00</b>
12	HYDROCHEM 710/35А (Гидрохим 710/35А)	Ингибитор коррозии для теплосетей, ТЭЦ взамен умягчения	31	<b>13 644,34</b>
13	HYDROCHEM 121 (Гидрохим 121)	Ингибитор коррозии и солеотложений для водогрейных котлов	28	<b>6 018,00</b>



## 6.2. Реагенты для установок обратного осмоса **HydroChem**



Комплект поставки:

*Жидкий реагент, расфасованный в пластиковую тару*

№	НАИМЕНОВАНИЕ	Тип	Фасовка, кг	Цена канистру, рублей с НДС
1	HYDROCHEM 520 (Гидрохим 520)	Антискалтант для установок обратного осмоса	28	10 030,00
2	HYDROCHEM 620 (Гидрохим 620)	Реагент для кислотной СІР-мойки мембран	20	3 658,00
3	HYDROCHEM 530 (Гидрохим 530)	Реагент для щелочной СІР-мойки мембран	20	3 776,00
4	HYDROCHEM 170Б (Гидрохим 170Б)	Реагент для биоцидной обработки мембран на основе соединений брома	29	14 396,00

## 6.3. Расходные реагенты для установок **HydroTech**



Комплект поставки:

*Реагент, упакованный в мешки либо пластиковую тару*

№	НАИМЕНОВАНИЕ	Тип	Фасовка, кг	Цена за упаковку, рублей с НДС
1	Соль таблетированная <b>NaCl</b>	Реагент для регенерации установок умягчения	25	590,00
2	Гипохлорит натрия <b>NaOCl</b>	Окислитель, дезинфектант	25	1 888,00

По вопросам продаж и поддержки обращайтесь:

Архангельск (8182)63-90-72  
Астана +7(7172)727-132  
Белгород (4722)40-23-64  
Брянск (4832)59-03-52  
Владивосток (423)249-28-31  
Волгоград (844)278-03-48  
Вологда (8172)26-41-59  
Воронеж (473)204-51-73  
Екатеринбург (343)384-55-89  
Иваново (4932)77-34-06  
Ижевск (3412)26-03-58  
Казань (843)206-01-48

Калининград (4012)72-03-81  
Калуга (4842)92-23-67  
Кемерово (3842)65-04-62  
Киров (8332)68-02-04  
Краснодар (861)203-40-90  
Красноярск (391)204-63-61  
Курск (4712)77-13-04  
Липецк (4742)52-20-81  
Магнитогорск (3519)55-03-13  
Москва (495)268-04-70  
Мурманск (8152)59-64-93  
Набережные Челны (8552)20-53-41

Нижний Новгород (831)429-08-12  
Новокузнецк (3843)20-46-81  
Новосибирск (383)227-86-73  
Орел (4862)44-53-42  
Оренбург (3532)37-68-04  
Пенза (8412)22-31-16  
Пермь (342)205-81-47  
Ростов-на-Дону (863)308-18-15  
Рязань (4912)46-61-64  
Самара (846)206-03-16  
Санкт-Петербург (812)309-46-40  
Саратов (845)249-38-78

Смоленск (4812)29-41-54  
Сочи (862)225-72-31  
Ставрополь (8652)20-65-13  
Тверь (4822)63-31-35  
Томск (3822)98-41-53  
Тула (4872)74-02-29  
Тюмень (3452)66-21-18  
Ульяновск (8422)24-23-59  
Уфа (347)229-48-12  
Челябинск (351)202-03-61  
Череповец (8202)49-02-64  
Ярославль (4852)69-52-93

сайт: [www.hydrotech.nt-rt.ru](http://www.hydrotech.nt-rt.ru) || эл. почта: [hty@nt-rt.ru](mailto:hty@nt-rt.ru)